

TruLaser

Wirtschaftlich  
schneiden durch  
dick und dünn



# Die beste Lösung für Ihre Anwendung

Den richtigen Laser für Ihre Schneidanwendung, die richtige Maschine für Ihre Fertigung, die passende Automatisierung für Ihren Materialfluss – das liefert Ihnen TRUMPF. Unsere große Bandbreite an Laserschneidmaschinen sorgt dafür, dass Sie das richtige Produkt erhalten. Entscheidend ist dabei Ihre Situation: Welche Anforderungen haben Sie an Material und Qualität? Wie hoch ist Ihre Auslastung? Was brauchen Sie, um so wirtschaftlich wie möglich zu fertigen?

Beim Laserschneiden geht es nicht nur um die Schneidzeit. Der gesamte Prozess ist wichtig. So helfen beispielsweise intelligente Funktionen, einzelne Bearbeitungsschritte schlauer zu gestalten. Ein großes Servicenetz unterstützt Sie im Fall der Fälle. Bei TRUMPF bekommen Sie die passenden Lösungen: rundum stimmig, leistungsfähig und gebaut mit jeder Menge Herzblut.



Wählen Sie die passende Anwendung für Ihre Aufgaben.

## **Fertigen Sie Vielfalt** **4–5**

Gestalten Sie Ihre Prozesse effizient und nutzen Sie Ihre Maschine optimal aus.

## **Mehr Output mit intelligenten Funktionen** **6–7**

Lernen Sie die TruLaser Maschinen kennen.

## **Die Maschinen im Detail** **8–21**

Hier finden Sie die Daten sämtlicher TruLaser Maschinen im Überblick.

## **Technische Daten** **22–25**

Wählen Sie die passende Automatisierungslösung oder setzen Sie direkt auf den Laservollautomaten.

## **Automatisierung und TruLaser Center 7030** **26–31**

Erfahren Sie mehr über unsere CO<sub>2</sub>-Lasermaschine.

## **Mit dem CO<sub>2</sub>-Laser zu spiegelglatten Schnittkanten** **32–37**

Auf dem Weg zu Ihrer Smart Factory unterstützen wir Sie Schritt für Schritt mit unseren Lösungen.

## **Übernehmen Sie das Kommando** **38–39**

Mit TruServices profitieren Sie von einem Angebot, das über die reine Maschine weit hinausgeht.

## **Alles aus einer Hand** **40–43**

# Fertigen Sie Vielfalt

Von der spiegelglatten Schnittkante an fingerdickem Baustahl bis zum Rohr: Dank intelligenten Funktionen meistert Ihre 2D-Laserschneidmaschine eine beinahe unendliche Vielfalt an Konturen und Materialien. Und zeigt sich auch bei schwierigen Geometrien in Topform. Nutzen Sie die Laserleistung Ihrer Maschine auch voll aus?



01 TruDisk 24001



02 Nanojoint

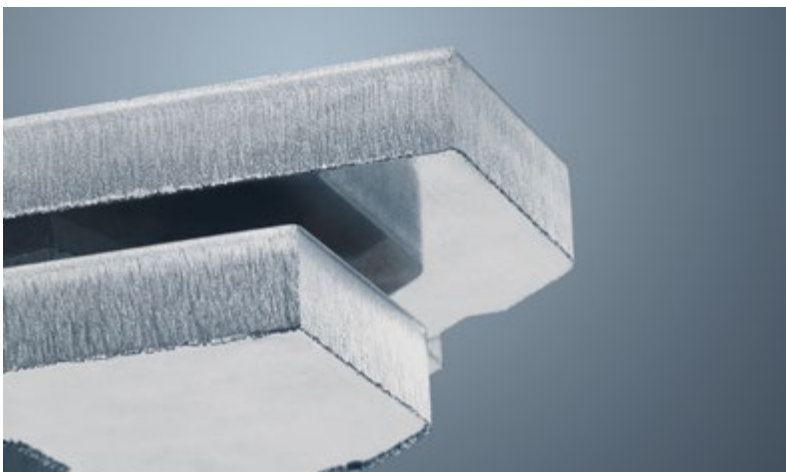

03 Gasmix



04 FlexLine



05 RotoLas



06 CoolLine

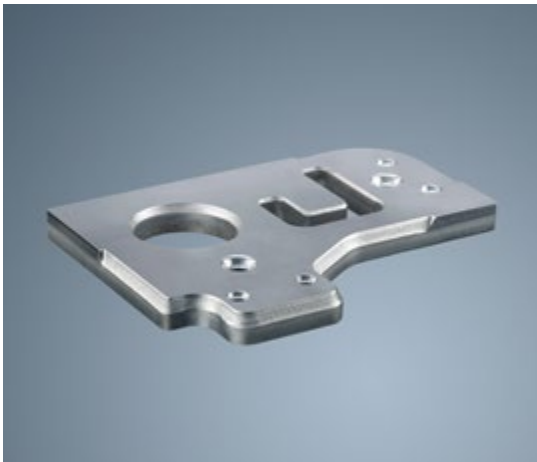

07 EdgeLine



08 Kupfer/Messing

- 01 TruDisk 24001, Maschine: TruLaser Serie 5000**  
**Laserleistung:** TruDisk 24001  
**Optional:** Ja  
**Material:** Baustahl, Edelstahl, Aluminium, Kupfer, Messing, Titan  
**Blechdicke:** Baustahl/Edelstahl/Aluminium 1–60 mm, Kupfer 1–15 mm, Messing 1–12 mm, Titan 1–6 mm  
**Besonderheiten:** Signifikante Verbesserung der Produktivität und Teilequalität im Schmelzschnitt für Baustahl und Edelstahl mittlerer bis hoher Blechdicke
- 02 Nanojoint, Maschine: TruLaser Serie 1000, 3000, 5000**  
**Laserleistung:** Ab TruDisk 4001/TruFiber 4001  
**Standardlieferumfang**  
**Material:** Baustahl, Edelstahl  
**Blechdicke:** Baustahl 1–20 mm, Edelstahl 1–12,7 mm  
**Besonderheiten:** Höhere Prozesssicherheit beim Schneiden und automatisierten Entladen von Tafeln bzw. Bauteilen. Reduzierung des Verschnitts um bis zu 30 %
- 03 Gasmix, Maschine: TruLaser Serie 1000, 3000, 5000**  
**Laserleistung:** TruDisk 12001, TruDisk 24001  
**Optional:** Ja  
**Material:** Baustahl, Aluminium  
**Blechdicke:** Baustahl 6–20 mm, Aluminium 3–15 mm  
**Besonderheiten:** Verbesserung der Teilequalität durch reduzierte Gratbildung bei mittlerer bis großer Materialstärke möglich
- 04 FlexLine, Maschine: TruLaser Serie 3000, 5000**  
**Laserleistung:** TruDisk 12001, TruDisk 24001  
**Optional:** Ja  
**Material:** Baustahl  
**Blechdicke:** 12–30 mm  
**Besonderheiten:** Hohe Teilequalität in diversen Material- und Oberflächengüten

- 05 RotoLas, Maschine: TruLaser Serie 3000**  
**Laserleistung:** TruDisk 4001 bis TruDisk 12001  
**Optional:** Ja  
**Material:** Baustahl, Edelstahl, Aluminium, Kupfer, Messing  
**Blechdicke:** Baustahl 1–10 mm, Edelstahl 1–5 mm, Aluminium 1–5 mm, Kupfer 1–4 mm, Messing 1–4 mm  
**Besonderheiten:** Die Rohrschneideeinrichtung RotoLas ermöglicht die Bearbeitung von Rohren und Profilen auf der 2D-Laserschneidmaschine
- 06 CoolLine, Maschine: TruLaser Serie 1000, 3000, 5000**  
**Laserleistung:** Ab TruDisk 4001  
**Optional:** Ja  
**Material:** Baustahl  
**Blechdicke:** 15–25 mm  
**Besonderheiten:** Bei CoolLine wird der Schneidprozess durch gezieltes Aufsprühen eines Wassernebels an der Bearbeitungsstelle gekühlt. Dadurch kann filigran und materialeffizient Baustahl geschnitten werden.
- 07 EdgeLine, Maschine: TruLaser Serie 1000, 3000, 5000**  
**Laserleistung:** Ab TruDisk 4001  
**Optional:** Ja  
**Material:** Baustahl (Fasen, Senkungen, Radien), Edelstahl (Radien)  
**Blechdicke:** Baustahl 2–25 mm, Edelstahl 1–8 mm  
**Besonderheiten:** Fasen, Senkungen und Radien bereits während des Schneidprozesses auf der Laserschneidmaschine herstellen
- 08 Kupfer/Messing, Maschine: TruLaser Serie 1000, 3000, 5000**  
**Laserleistung:** Ab TruDisk/TruFiber 3001  
**Standardlieferumfang**  
**Material:** Messing, Kupfer  
**Blechdicke:** Kupfer 1–16 mm, Messing 1–12,7 mm  
**Besonderheiten:** Buntmetalle können ohne Einschränkungen geschnitten werden

# Mehr Output mit intelligenten Funktionen

## Vorbereiten

### Wie geht es meiner Maschine?

Ein Blick auf die Ampel des **Condition Guide** zeigt Ihnen den Status wichtiger Elemente, die die Schneidfähigkeit beeinflussen; bei Bedarf gibt Ihnen das Programm Handlungsempfehlungen und erstellt Prognosen, wann eine Wartung nötig wird.



### Sind meine Düsen in Ordnung?

Wenn nicht, kann es zu Gratbildung kommen. Die Folge: Nacharbeit oder sogar Ausschuss. **Smart Nozzle Automation** wechselt die richtige Düse ein und überprüft Düsenzustand und Strahlzentrierung. So gewinnen Sie Sicherheit und sparen Zeit.



### Liegt mein Blech richtig?

Das ist vor allem dann wichtig, wenn Sie vorgestanzte Bleche schneiden möchten. Präzise bestimmt bei **DetectLine** ein Kamerasystem die Lage eingelegter Bleche. Außerdem hilft die Funktion dabei, die Justierung der Fokusslage zu überprüfen.

### Sind meine Linse oder mein Schutzglas verschmutzt?

Spritzer können die Fokussierlinsen von CO<sub>2</sub>-Maschinen verunreinigen. **LensLine** überwacht die Linse und schaltet den Strahl notfalls ab. Ihr Vorteil: nur im Bedarfsfall kurze Stillstände zur Linsenreinigung. Schutzgläser tauschen Sie nur, wenn es wirklich notwendig ist: Dank der **Online-Zustandsprüfung des Schutzglases** kennen Sie die Verfassung des Schutzglases Ihrer Festkörperlasermaschine und arbeiten mit konstanter Qualität.

### Was unternehme ich bei Schneidproblemen?

Der **Cutting Guide** unterstützt Sie bei der Ursachenfindung verschiedener Schneidprobleme. Dabei stellt er Funktionen zur Überprüfung zur Verfügung, um die Maschine optimal einzustellen.

## Produzieren

### Kann ich minderwertiges Material schneiden?

**Active Speed Control** überwacht den Schneidprozess in Echtzeit. Variiert die Blechdicke einer Tafel oder haben Qualitätsschwankungen wie Rost und Lackreste das Blech beeinflusst, regelt das System den richtigen Vorschub selbstständig. Alternativ wird bei **AdjustLine** ein robuster Schneiddatensatz ausgewählt, bevor der Schneidprozess startet.

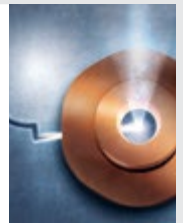

### EdgeLine Bevel

Die Funktion EdgeLine Bevel kann jetzt noch mehr: Schneiden Sie damit Fasen sowie Senkungen und verrunden Sie Kanten direkt auf Ihrer Laserschneidmaschine. Abgerundete Kanten sehen besser aus und vermeiden Schnittverletzungen. Dank der einfachen Programmierung bearbeiten Sie zudem Fasen mit unterschiedlichen Winkeln und Senkungen in mehreren Größen.



### Wie schütze ich meinen Schneidkopf?

Gerade beim Schneiden von Dünnblech drohen Kollisionen durch kippende Teile. Der **Kollisionsschutz** minimiert die Folgen – eine Art Airbag für Ihren Schneidkopf.

### Kann ich schneller schneiden und gleichzeitig sparen?

Mit dem Schneidturbo **Highspeed Eco** können Sie Ihren Tafeldurchsatz und Ihre Vorschubgeschwindigkeit verdoppeln. Gleichzeitig sinkt Ihr Schneidgasverbrauch um bis zu 70%. So wird Stickstoffschneiden mit Festkörperlaser extrem effizient.



Was bringt Ihnen die schnellste Maschine, wenn Ihre Teile kippen? Stillstandszeiten können bei 2D-Laserschneidmaschinen schnell die Hälfte der Arbeitszeit ausmachen. So lange wird gerüstet, absortiert oder es werden Störungen behoben. Deshalb: Verkürzen Sie den ganzen Prozess und wandeln Sie Leistung dauerhaft in Output um – mit intelligenten Funktionen von TRUMPF.

## Absortieren

### Wie vermeide ich Kollisionen?

Mit **Smart Collision Prevention**: Ihre Maschine fertigt Teile und Innenkonturen in einer Reihenfolge, die das Kippen freigeschnittener Teile clever einkalkuliert. So produzieren Sie sicher – ohne Kollisionen und ohne Microjoints.



Diese Funktion ist auch als Test- oder Mietversion verfügbar.



### Schön geschnitten – schnell entnommen

Das Nonplusultra in Sachen Kantenqualität: Bei Edelstahl und Baustahl schneidet Ihr CO<sub>2</sub>-Laser mit **BrightLine**. Aber auch der Festkörperlaser kann dank **BrightLine fiber** äußerst hochwertige Schneidergebnisse liefern, über das gesamte Blechdickenspektrum hinweg und in der gewohnten Geschwindigkeit. Optimierte, hochwertige Schnittspalte sparen zudem Zeit beim Absortieren und in der Weiterverarbeitung.

### Welches Teil muss wohin?

Der **Sorting Guide** markiert Teile auf einem Bildschirm farblich nach Auftrag, Folgeprozessen oder Geometrie. Das verhindert Verwechslungen.

## Folgeprozess starten

### Wie identifiziere ich meine Teile?

Schon beim Schneiden an den nächsten Prozessschritt denken: Mit dem **Dot Matrix Code** wissen Sie jederzeit, welches Teil Sie vor sich haben und was damit zu tun ist.



Diese Funktion ist auch als Test- oder Mietversion verfügbar.

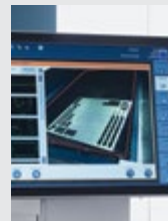

### Ich muss ein Teil schnell nachproduzieren

Jetzt zählen Tempo und Resttafelnutzung. Dank der Kameraunterstützung von **Drop&Cut** produzieren Sie Teile aus bestehenden Programmen in Sekundenschnelle nach. Zudem verwerten Sie Resttafeln.

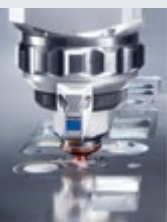

### Kann ich auch dicken Baustahl schneiden?

Ja – mit **CoolLine** gelingen sogar enge Konturen. Die Funktion hält Ihr Werkstück während des Schneidens konstant kühl. So können Sie auch filigrane Teile schneiden und noch enger schachteln.

### Schneidkopfwechsel kosten zu viel Zeit!

Schaffen Sie sie einfach ab: Dank **1-Schneidkopf-Strategie** bearbeiten Sie alle Blechdicken mit ein und demselben Schneidkopf.

# Das 1 × 1 der Maschinenwahl

Keine Fertigung gleicht der anderen. Deshalb bestimmen Ihre Anwendungen, welche Lasermaschine für Sie die richtige ist. Die Wahl erleichtern wir Ihnen mit einem klar abgegrenzten Portfolio. Und mit Gesamtpaketen, bei denen alles stimmig ineinandergreift: Maschine, Laser, Automatisierung, Software – und Service, auf den Sie immer und überall zählen können.



## Erfolgreich abschneiden: TruLaser Serie 1000

Kombiniert erstklassige TRUMPF Qualität mit niedrigen Investitions- und geringen operativen Kosten.



## Flexible Standardmaschine: TruLaser Serie 3000

Mit dem schnellen Allroundtalent schneiden Sie flexibel und wirtschaftlich in allen Blechdicken.



## Produktiv- maschine mit Festkörperlaser: TruLaser Serie 5000

Die dynamischen Kraftpakete liefern reproduzierbar hohe Teilequalität auch bei komplexen Konturen.





Produktivität

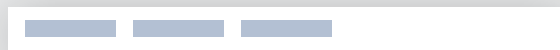

Autonomie

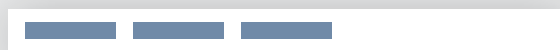

Ergonomie

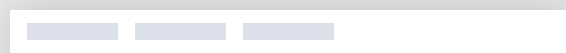

Flexibilität

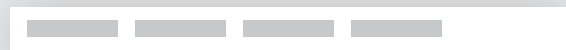

Bearbeitungsformate



Investition

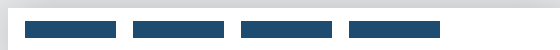

Produktivität

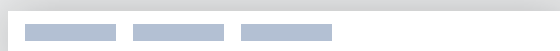

Autonomie

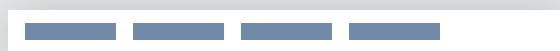

Ergonomie

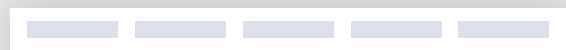

Flexibilität



Bearbeitungsformate



Investition

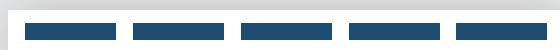

Produktivität

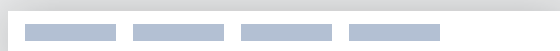

Autonomie

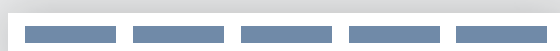

Ergonomie

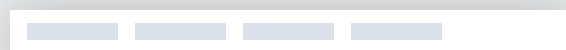

Flexibilität



Bearbeitungsformate



Investition

# TruLaser Serie 1000

01

## **Wirtschaftlich und produktiv**

mit Highspeed Eco und Drop&Cut

02

## **Robust und zuverlässig**

dank CoolLine und Kollisionsschutz

Erfolgreich abschneiden: Mit der TruLaser Serie 1000 gelingt Laserschneiden auf Knopfdruck. Technologisch bietet sie viele Funktionen und lohnt sich bereits bei geringer Auslastung. Dafür sorgen niedrige Investitions- und Betriebskosten gepaart mit maximalem Durchsatz und hoher TRUMPF Qualität.



03

## Höchste Teilequalität

mit BrightLine fiber

04

## Einfach zu bedienen und zu vernetzen

dank Touchdisplay und  
Central Link

01

## Wirtschaftlich und produktiv

mit Highspeed Eco und Drop&Cut

Mit dem Schneidverfahren Highspeed Eco stellen Sie Geschwindigkeitsrekorde auf: Abhängig von der Blechdicke steigt die Vorschubgeschwindigkeit um bis zu 70 %. Zudem sparen Sie an die 70 % Schneidgas. Drop&Cut hilft Ihnen, Resttafeln bestmöglich auszunutzen. Das spart Material und Zeit. Eine Kamera projiziert das Bild des Maschinenraums auf Ihre Bedienoberfläche und Sie platzieren beliebig viele Teilegeometrien auf der Resttafel.

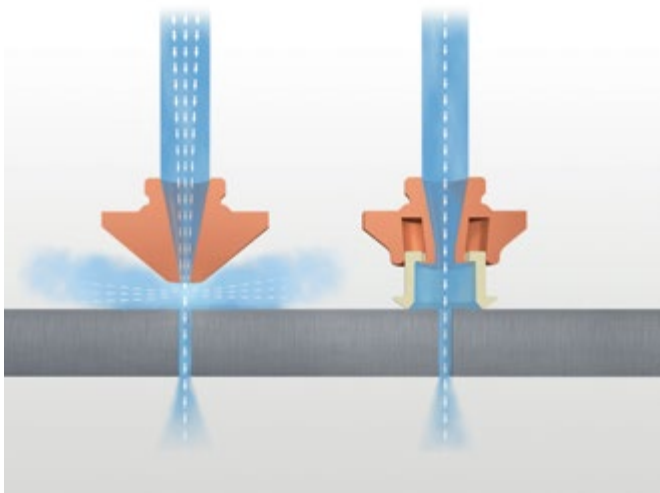

**Highspeed Eco** – clevere Düse: Highspeed Eco senkt Ihren Verbrauch an Schneidgas um bis zu 70 %.



**Drop&Cut**: Mit Drop&Cut produzieren Sie Einzelteile in Sekundenschnelle nach.

02

## Robust und zuverlässig

dank CoolLine und Kollisionsschutz

Mit CoolLine bleibt Ihr Werkstück kühl – das eröffnet Geometriefreiheit, lässt Sie Teile enger schachteln und auch dicken Baustahl sicher schneiden. Wie ein Airbag schützt der Kollisionsschutz Ihren Schneidkopf. Damit fertigen Sie besonders sicher sowie produktiv dank minimaler Nebenzeiten.



Mit CoolLine schneiden Sie sogar enge Konturen in dicken Baustahl und erhöhen dabei zudem Ihre Prozesssicherheit.

03

## Höchste Teilequalität

mit BrightLine fiber

Mit flexibler Anpassung des Laserstrahls und speziellen Schneidaten macht BrightLine fiber Ihren Festkörperlaser zum Universalwerkzeug: Die Funktion ermöglicht hochwertige Schneidergebnisse in jeder Blechdicke. Gleichzeitig nutzen Sie sämtliche Vorteile der Dünnblechbearbeitung mit dem Festkörperlaser, allen voran die hohen Geschwindigkeiten.



Maximal glatte Schnittkanten im gesamten Blechdickenspektrum sind dank BrightLine fiber kein Problem.

### Smart Collision Prevention 5.0

„Kollisionen können Sie getrost abhaken. Zudem senkt Smart Collision Prevention die Bearbeitungszeit im neuen Einzelteilmodus um mehr als ein Drittel – und das bei Blechen bis 10 mm. Dank Nanojoints sparen Sie außerdem Nacharbeit.“

Marcel Maier, Produktmanager TruLaser

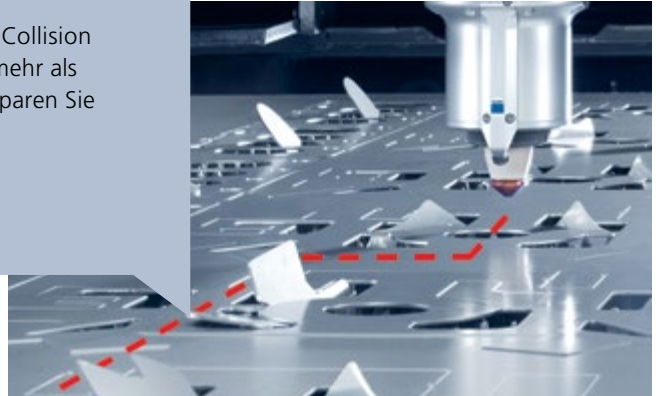

04

## Einfach zu bedienen und zu vernetzen

dank Touchdisplay und Central Link

Die Menüführung auf dem großen Touchdisplay funktioniert intuitiv. Dank prozesssicher integrierter Schneidparameter von TRUMPF ist die Maschine sehr einfach zu bedienen. Mit Central Link und Automatisierungsoptionen können Sie sie digital und physisch vernetzen.



Großzügig bemessen und einfach zu bedienen: das Touchdisplay der TruLaser Serie 1000.



Alles im Blick mit der mobilen Ansicht des Bedienpults.



Einstieg in die automatisierte Produktion. Ein Mikrolager mit automatischem Be- und Entladen der Laserschneidmaschine zu niedrigen Investitionskosten.

# TruLaser Serie 3000

01

## **Grenzenlos flexibel**

bei Format, Leistung und Optionen

02

## **Mit Qualität punkten**

in allen Blechdicken

03

## **Vollgas geben**

und dabei Schneidgas sparen

Als echte Allroundtalente im Laserschneiden arbeiten die Maschinen der TruLaser Serie 3000 besonders flexibel und zuverlässig.



04

## **Vielfältig automatisieren**

für eine durchgängige  
Prozesskette

05

## **Teilequalität verbessern**

mit dem integrierten Gasmischer

01

## Grenzenlos flexibel

bei Format, Leistung und Optionen

Das Layout Ihrer Maschine passen Sie komplett an Ihre Bedürfnisse an: Wählen Sie zwischen Großformat (3 × 1,5 m), Maxiformat (4 × 2 m) oder sogar Überformat (6 × 2,5 m; 8 × 2,5 m). Bei der Laserleistung haben Sie ebenfalls die Wahl: 4, 6, 8, 10, 12 oder 24 kW.



Mit RotoLas erweitern Sie Ihr Teilespektrum um Rohre und Profile.

03

## Vollgas geben

und dabei Schneidgas sparen

Mit dem Highspeed-Verfahren stellen Sie beim Stickstoffschneiden mit dem Festkörperlaser Rekorde auf: Sie verdoppeln nahezu Vorschubgeschwindigkeit und Tafeldurchsatz bei mittleren und dicken Baustahl- und Edelstahlblechen. Das neue Düsendesign reduziert Ihren Schneidgasverbrauch um bis zu 40 % und beugt bei scharfkantigen Konturen sogar der Gratbildung vor. Ist das noch nicht genug? Mit Highspeed Eco reduzieren Sie sogar den Schneidgasverbrauch um bis zu 70 %.

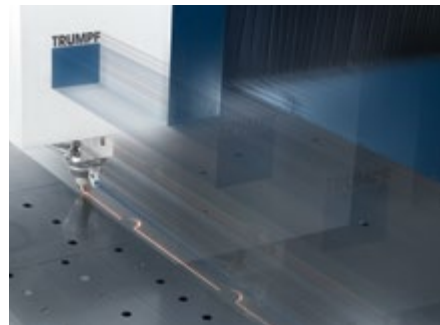

Gas geben, Gas sparen: Mit Highspeed benötigen Sie bis zu 40 % weniger Schneidgas und steigern Ihren Tafeldurchsatz gleichzeitig um bis zu 100 %.

02

## Mit Qualität punkten

in allen Blechdicken

**BrightLine fiber** macht Ihren Festkörperlaser zum Universalwerkzeug: Die Funktion ermöglicht hochwertige Schneidergebnisse in jeder Blechdicke. Gleichzeitig nutzen Sie sämtliche Vorteile der Dünnblechbearbeitung mit dem Festkörperlaser, allen voran die hohen Geschwindigkeiten.

**Zoom-Schneideinheit:** Dank großem Zoombereich sind Fokusslage und Fokussdurchmesser bei dieser Schneideinheit voll variabel: Sie passen sich automatisch jedem Material an.



Mit BrightLine fiber schneiden Sie eine große Vielfalt an Materialien und Blechdicken in bester Qualität.



Mit der Zoom-Schneideinheit erzielen Sie beste Ergebnisse in allen Blechdicken.





### Nanojoints

„Kleine Helfer, große Wirkung: Dank Nanojoints bearbeiten Sie jede Bauteilgeometrie sicher und produktiv. Die minimale Fixierung im Restgitter spart Nacharbeit.“

Patrick Mach, Entwicklung Laserschneiden

04

## Vielfältig automatisieren

für eine durchgängige Prozesskette

Mit der passenden Automatisierung optimieren Sie Ihre Prozesskette gezielt: Wählen Sie aus einem großen Baukasten die gewünschten Komponenten aus. Vom reinen Beladen bis hin zum vollautomatisierten Be- und Entladen inklusive Teilvereinzlung und Lageranbindung ist bereits ab der TruLaser Serie 3000 alles möglich.



Ein starkes Team: Der LiftMaster Compact be- und entlädt Ihre Maschine automatisch. Mit dem PartMaster entnehmen Sie hauptzeitparallel Fertigteile und Restgitter einfach manuell vom Transportband. Mehr zum Thema Automatisierung finden Sie auf den Seiten 26 und 27.

05

## Teilequalität verbessern

mit dem integrierten Gasmischer

Der integrierte Gasmischer kombiniert die Schneidgase miteinander. Dabei lässt sich das Mischverhältnis automatisch, ganz ohne Bedienerbindung über die Bedienoberfläche einstellen. So reduzieren Sie Nacharbeiten und verbessern Ihre Teilequalität.

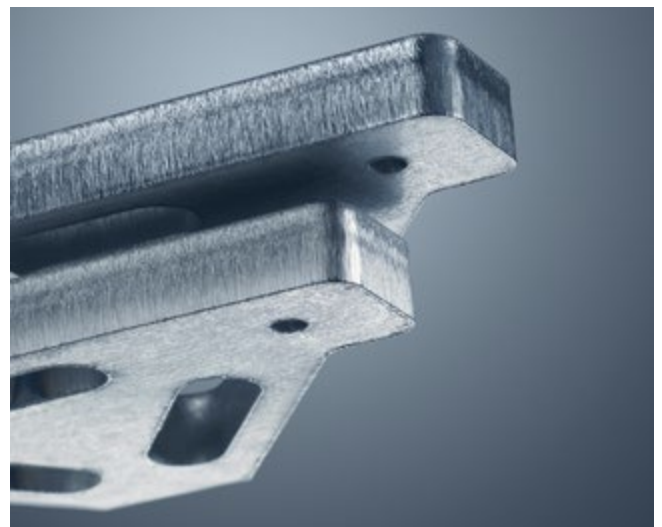

Mit dem integrierten Gasmischer erhöhen Sie die Qualität Ihrer Teile und reduzieren Nacharbeiten auf ein Minimum.

# TruLaser Serie 5000



01

## Maximale Dynamik

selbst bei komplexen Konturen

02

## Prozesssicher fertigen

auch im voll automatisierten Betrieb

03

## Hohe Materialtoleranz

mit FlexLine

Die Kraftpakete der TruLaser Serie 5000 setzen Maßstäbe bei Produktivität und Wirtschaftlichkeit.



05

## Teilautonomes Laserschneiden

mit Active Speed Control

04

## Verfügbarkeit erhöhen

dank Smart Rerun

01

## Maximale Dynamik

selbst bei komplexen Konturen

Müheles meistern die Produktivmaschinen der TruLaser Serie 5000 dünne wie dicke Bleche. Mit dem TruDisk 24001 und hochdynamischen Antrieben produzieren Sie über das gesamte Blechdickenspektrum hinweg effizient und sicher. Ausgelegt auf maximale Auslastung wandeln die Maschinen diese hohen Vorschubgeschwindigkeiten in Tafeldurchsatz um.



Bearbeiten Sie mit dem 24-kW-Laser TruDisk 24001 ein großes Materialspektrum in bester Qualität noch produktiver.

02

## Prozesssicher fertigen

auch im voll automatisierten Betrieb

Der optimale Zustand von Düse und Linse ist eine wichtige Voraussetzung für sichere Prozesse und hohe Teilequalität. Smart Nozzle Automation kombiniert intelligente Funktionen, die genau das gewährleisten – auch im voll automatisierten Betrieb. Mit der Funktion CoolLine schneiden Sie selbst in dickem Baustahl filigrane Teile. Sie kühlt Ihr Werkstück während des Schneidens und ermöglicht neue Geometrien, effizientere Tafelbelegungen sowie die sichere Bearbeitung von dickem Baustahl.



Smart Nozzle Automation sorgt für den bestmöglichen Zustand von Düse und Linse.

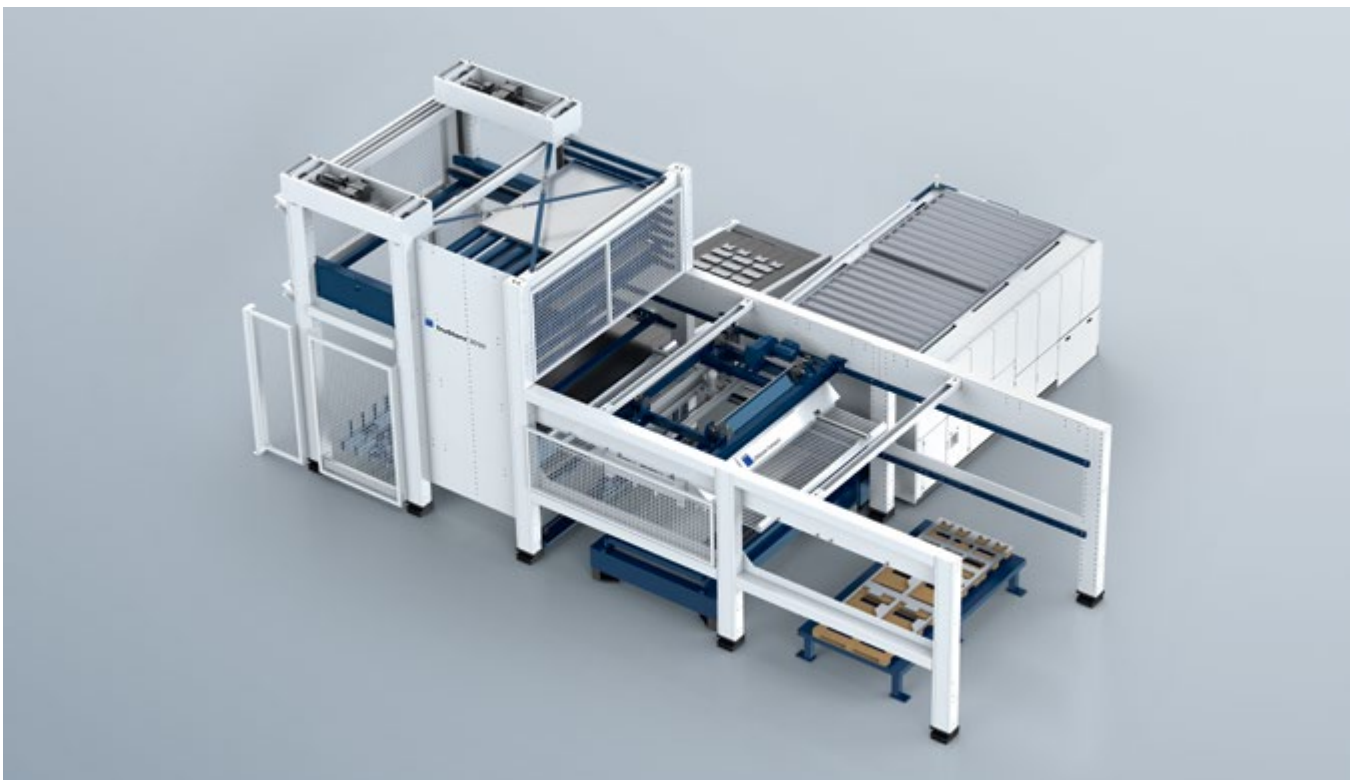

Der LiftMaster Compact belädt und entlädt die TruLaser 5030 fiber besonders schnell. Mehr zum Thema Automatisierung finden Sie auf den Seiten 26 und 27.

**TruDisk 24001**

„Mit satten 24 kW verdoppelt der neue TruDisk die Laserleistung der TruLaser Serie 5000. Damit bearbeiten Sie Bauteile bis zu dreimal so schnell und erhöhen den Tafeldurchsatz um bis zu 80 % pro Stunde.“

Andreas Vollmer, Technologiereferent TruLaser aus dem Vorfürzentrum



03

**Hohe Materialtoleranz**

mit FlexLine

Mit der Funktion FlexLine schneiden Sie Baustahl in unterschiedlicher Güte prozesssicher und in hoher Qualität. Die Kombination aus speziellen Schneidparametern und einem patentierten Düsendesign sorgt für eine besonders hohe Materialtoleranz. Damit gewinnen Sie mehr Flexibilität in Ihrer Fertigung und können, insbesondere bei hohen Blechdicken, Materialkosten einsparen. Zudem können auch filigrane Konturen sicher geschnitten werden. So nutzen Sie Ihr Material optimal aus.



FlexLine:  
Schwankende  
Materialgüten  
robust, sicher  
und hochwertig  
schneiden.

04

**Verfügbarkeit erhöhen**

dank Smart Rerun

Mehr Autonomie, weniger Stillstand: Mit Smart Rerun produziert Ihre Maschine nach einer leichten Kollision oder einem Fehlschnitt selbstständig weiter. Um Ausschuss zu vermeiden, setzt sie die Produktion innerhalb der Kontur fort. Nur wenn dies nicht möglich ist, springt sie zum nächsten Teil.



Mit Smart Rerun  
wird die Produktion  
auch nach kleinen  
Kollisionen oder Fehl-  
schnitten selbst-  
ständig fortgeführt.

05

**Teilautonomes Laserschneiden**

mit Active Speed Control

Ein weiterer Meilenstein auf dem Weg zur autonomen Maschine: Active Speed Control. Das System blickt durch die Düse in den Schnittspalt, überwacht den Schneidprozess und regelt selbstständig die Vorschubgeschwindigkeit. Selbst wenn die Blechdicke einer Tafel variiert oder Qualitätsschwankungen wie Rost und Lackreste das Blech beeinflussen, stellt das System den richtigen Vorschub beim Brenn- und Schmelzschnitt sicher. Schneidunterbrechungen können so vermieden werden, was den Teileausschuss deutlich reduziert.



Die adaptive Vorschubregelung Active Speed Control erhöht die Prozesssicherheit und entlastet den Bediener.

# Technische Daten

Auf diesen Seiten haben wir die technischen Daten der TruLaser Maschinen für Sie zusammengefasst.

Technische Daten					
		TruLaser 1030 fiber	TruLaser 1040 fiber	TruLaser 1060 fiber	TruLaser 3030 fiber
<b>Bearbeitbare Formate bis</b>					
X-Achse	mm	3000	4000	6000	3000
Y-Achse	mm	1500	2000	2500	1500
Z-Achse	mm	116	116	116	116
<b>Werkstück</b>					
Max. Gewicht (bis 6 kW)	kg	900	2000	2900	1100
Max. Gewicht (ab 8 kW) <sup>[1]</sup>	kg	1800	3300	4900	1800
<b>Max. Geschwindigkeit</b>					
Simultan <sup>[2]</sup>	m/min	140	140	140	170
<b>Genauigkeit<sup>[1]</sup></b>					
Mittlere Positionsgenauigkeit P <sub>a</sub>	mm	0,07	0,07	0,07	0,05
Maximale Positionsstreubreite P <sub>s max</sub>	mm	0,03	0,03	0,03	0,03
Verfügbare Laser		TruDisk 4001/6001/ 8001/10001/ 12001 TruFiber 3001/4001	TruDisk 4001/6001/ 8001/10001/ 12001 TruFiber 3001/4001	TruDisk 4001/6001/ 8001/10001/ 12001 TruFiber 3001/4001	TruDisk 4001/6001/ 8001/10001/ 12001/24001

Laserdaten								
		TruLaser Serie 1000 fiber						
		TruFiber 3001	TruFiber 4001	TruDisk 4001	TruDisk 6001	TruDisk 8001	TruDisk 10001	TruDisk 12001
Max. Leistung	W	3000	4000	4000	6000	8000	10000	12000
Wellenlänge	µm	1,071	1,071	1,03	1,03	1,03	1,03	1,03
<b>Max. Blechdicke</b>								
Baustahl	mm	20	20	20/25 <sup>[4]</sup>	25/32 <sup>[4]</sup>	25/32 <sup>[4]</sup>	25/32 <sup>[4]</sup>	30/35 <sup>[4]</sup>
Edelstahl	mm	15	20	20/35 <sup>[4]</sup>	25/35 <sup>[4]</sup>	30/35 <sup>[4]</sup>	40	40/50 <sup>[4]</sup>
Aluminium	mm	15	20	20	25	25	30	30
Kupfer	mm	6	8	8	10	12,7	12,7	12,7
Messing	mm	6	8	8	10	10	12,7	12,7
<b>Leistungsaufnahme</b>								
Mittlere Leistungsaufnahme in der Produktion	kW	12	13	13	15	17	19	25

<sup>[1]</sup>Angaben beziehen sich auf die Beladung von einer Palette. Bei gleichzeitiger Beladung beider Paletten gelten andere Werte. <sup>[2]</sup>Die Angaben zur Positionsgenauigkeit beziehen sich auf die gesamte Arbeitslänge. Die Positionsgenauigkeit wird im Produktionswerk nach VDI/DGQ 3441 abgenommen.

<sup>[3]</sup>Mit voll adaptiver Schneideinheit. <sup>[4]</sup>Mit Schneidpaket Blechdickenerweiterung. <sup>[5]</sup>Mit voll adaptiver Schneideinheit und Schneidpaket Blechdickenerweiterung

<sup>[6]</sup>Mit BrightLine fiber.

TruLaser 3040 fiber	TruLaser 3060 fiber	TruLaser 3080 fiber	TruLaser 5030 fiber	TruLaser 5040 fiber	TruLaser 5060 fiber
4000	6000	8000	3000	4000	6000
2000	2500	2500	1500	2000	2000
116	116	116	116	116	116
2000	2900	4710	1100	2000	2900
3300	4900	7850	1800	3300	4900
170	170	170	283	283	283
0,05	0,05	0,05	0,05	0,05	0,05
0,03	0,03	0,03	0,03	0,03	0,03
TruDisk 4001/6001/8001/ 10001/12001/24001	TruDisk 4001/6001/8001/ 10001/12001/24001	TruDisk 4001/6001/8001/ 10001/12001/24001	TruDisk 6001/8001/10001/ 12001/24001	TruDisk 6001/8001/10001/ 12001/24001	TruDisk 6001/8001/10001/ 12001/24001

TruLaser Serie 3000 fiber	TruLaser Serie 3000/5000 fiber				
TruDisk 4001	TruDisk 6001	TruDisk 8001	TruDisk 10001	TruDisk 12001	TruDisk 24001
4000	6000	8000	10000	12000	24000
1,03	1,03	1,03	1,03	1,03	1,03
20/25 <sup>[4]</sup>	25/32 <sup>[4]</sup>	25/30 <sup>[3]</sup> /32 <sup>[4]</sup>	30/32 <sup>[4]</sup>	30/35 <sup>[4]</sup> /50 <sup>[4][5]</sup>	40/60 <sup>[4]</sup>
20/35 <sup>[4]</sup>	25/35 <sup>[4]</sup>	30/35 <sup>[4]</sup> /40 <sup>[3]</sup>	40	40/50 <sup>[4][5]</sup>	40/60 <sup>[4]</sup>
20	25	25	30	30/40 <sup>[4][5]</sup>	40
8	10	12,7/16 <sup>[3]</sup>	12,7/16 <sup>[3]</sup>	12,7/16 <sup>[3]</sup>	16
8	10	10	12,7	12,7	12,7
13	15	17	19	25	33

Änderungen vorbehalten. Maßgeblich sind die Angaben in unserem Angebot und unserer Auftragsbestätigung.

# Intelligente Funktionen

Welche intelligenten Funktionen stehen Ihnen auf welcher Maschinenserie zur Verfügung?  
Die Tabelle gibt Ihnen einen schnellen Überblick.



**TruLaser Serie 1000**

Festkörper



**TruLaser Serie 3000**

Festkörper

Laserart	TruLaser Serie 1000 Festkörper	TruLaser Serie 3000 Festkörper
Active Speed Control		
AdjustLine	■	■
BrightLine fiber	■	■
Cutting Guide	■	■
Condition Guide	■	■
CoolLine	■	■
DetectLine	■	■
Dot Matrix Code	■	■
Drop&Cut	■	■
Dynamic Focus Control	■	■
EdgeLine Bevel	■	■
FlexLine		■
1-Schneidkopf-Strategie	■	■
Hightspeed	■	■
Hightspeed Eco	■	■
Integrierter Gasmischer	■	■
Kollisionsschutz	■	■
Online-Zustandsprüfung Schutzglas	■	■
PierceLine	■	■
Smart Collision Prevention	■	■
Smart Nozzle Automation		
Smart Rerun		■





# Automatisiert lasern lohnt sich

Automatisiert arbeitet Ihre TruLaser Schneidmaschine noch produktiver. Wählen Sie aus einem großen Baukasten an modularen Automatisierungskomponenten. So erhalten Sie eine genau auf Ihre Bedürfnisse abgestimmte Lösung, die vom halbautomatischen Beladen bis hin zu einer voll automatisierten Maschine mit Lageranbindung reicht.



## Automatisierungsfunktion

### Beladen

### Be- und Entladen

#### LoadMaster

#### LiftMaster Compact

#### LiftMaster Linear Basic



## Kombinierbare Maschinen

TruLaser Serie 1000

TruLaser Serie 3000

TruLaser Serie 5000



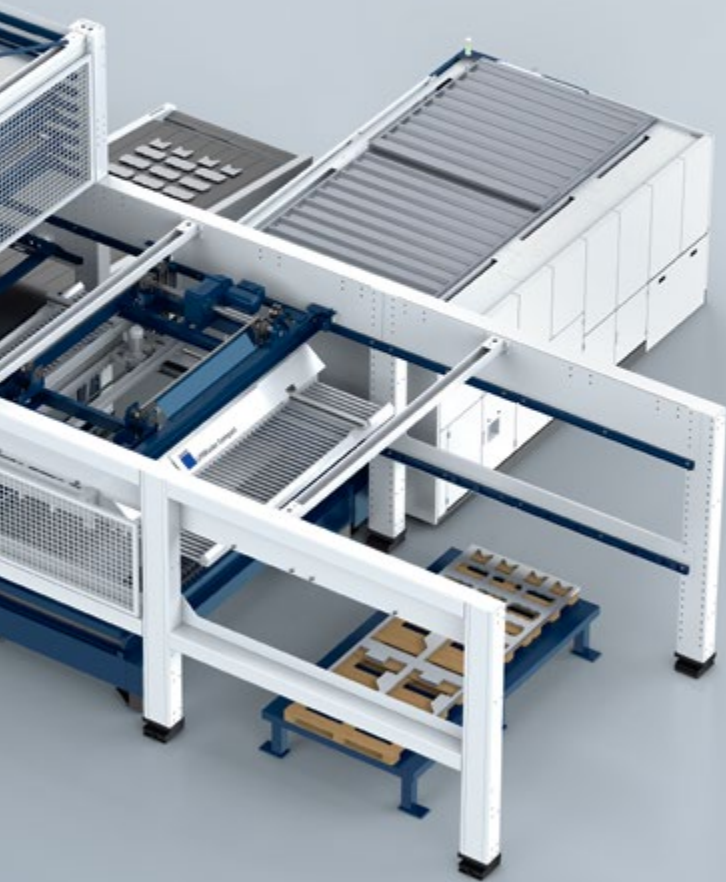







Egal, bis zu welchem Grad Sie automatisieren wollen: Die passende Lösung für Ihre Fertigung finden Sie auf unserer Website und im Automatisierungskatalog: [www.trumpf.info/zqi2wh](http://www.trumpf.info/zqi2wh)

**Be- und Entladen / Teilesortierung**

**Lagersystem**

Be- und Entladen / Teilesortierung			Lagersystem		
LiftMaster	LiftMaster Linear	LiftMaster Store LiftMaster Store Linear	SortMaster	Materialspeicher	TruStore
					
■	■	■	■	■	■
■	■	■	■	■	■
■	■	■	■	■	■

# TruLaser Center 7030

Der erste Laservollautomat. Kümmt sich um alles – von der Zeichnung bis zum sortierten Teil.



Alle Laserschneidprozesse in der TruLaser Center zu vereinen senkt Ihre Durchlaufzeit und Teilekosten massiv. Nacharbeit entfällt und Sie erhalten auf Anhieb exzellente Qualität, ohne Microjoints, ohne die Gefahr von Kollisionen. Einen großen Mehrwert bietet die automatische Sortierfunktion: Stillstand wegen manuellem Absortieren ist passé. Die Maschine produziert fertige Teile – so erhöhen Sie die Anzahl Ihrer Aufträge, ohne zusätzliches Personal.

#### **Dynamisch durchstarten**

Bei der TruLaser Center 7030 bewegen sich Schneidkopf und Blech. Dank Zusatzachse am Schneidkopf und überlagernden Achsbewegungen ist sie extrem leistungsstark und schneidet hochdynamisch mit bis zu 12 kW perfekt ausgenutzter Laserleistung.

#### **Zuverlässig automatisieren**

Sicheres Teilehandling garantiert die Maschine dank eingebauter Automatisierung. Das Kippen und Verkanten von Werkstücken sowie die Verwendung von Microjoints gehören damit der Vergangenheit an.

#### **Rund um die Uhr produzieren**

Angebunden an ein Lager versorgt sich der Vollautomat selbst mit Material und speichert Fertigteile, was die Auslastung maximiert. Rund um die Uhr nimmt Ihnen die Maschine lästige und monotone Arbeitsschritte ab und entlastet somit die Mitarbeiter.



# Schnell Zuverlässig Selbstständig



Kurzfilm:  
Einfach erklärt  
[www.trumpf.info/bsaxpf](http://www.trumpf.info/bsaxpf)



## Die Prozessschritte im Vergleich



**Das Ergebnis: Sicher und selbstständig übernimmt die TruLaser Center 7030 alle Prozesse rund um das Laserschneiden – so sinken Ihre Bearbeitungskosten deutlich.**

Je nach Land sind Abweichungen von diesem Produktsortiment und von diesen Angaben möglich. Änderungen in Technik, Ausstattung, Preis und Zubehörangebot sind vorbehalten. Bitte setzen Sie sich mit Ihrem Ansprechpartner vor Ort in Verbindung, um zu erfahren, ob das Produkt in Ihrem Land verfügbar ist.

# Perfektes Zusammenspiel für Ihren Erfolg

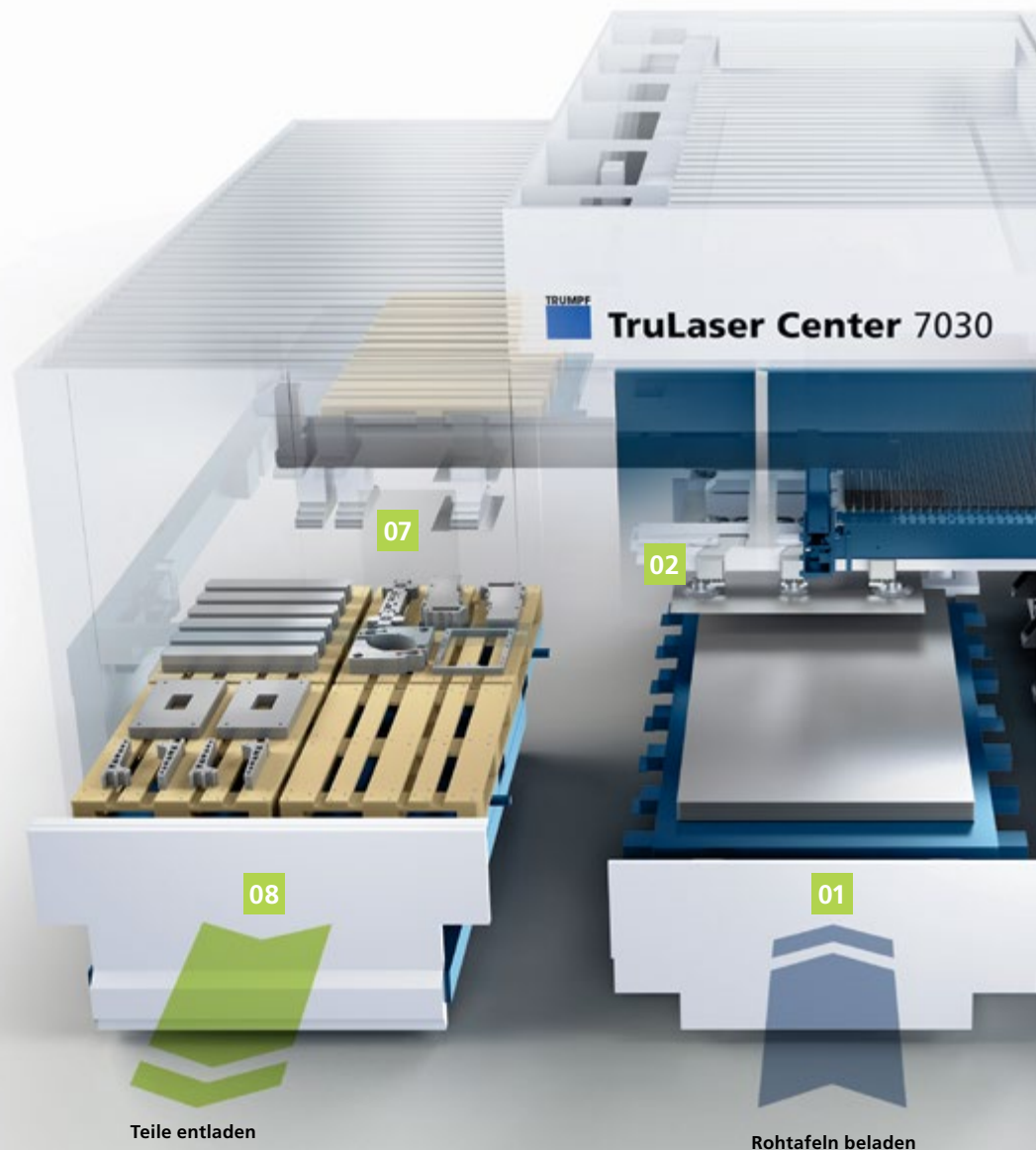

## Auftrag programmieren

Auf Knopfdruck errechnet das Programmiersystem TruTops Boost vollautomatisch einen umfassenden Vorschlag für das Schneiden, Entnehmen, Sortieren und Ablegen Ihrer Teile.

## Rohtafeln beladen

Der Beladewagen (01) kann hauptzeitparallel mit Rohblech bestückt werden. Der LoadMaster Center (02) legt Rohtafeln auf dem Bürstentisch in die Klemmeinheit. Leistungsstarke Abschältechnologien trennen Bleche sicher vom Stapel.

## Teile schneiden

Die Klemmeinheit verfährt das Blech in Y-Richtung, die Schneideinheit (03) bearbeitet es in X-Richtung und über eine Zusatzachse auch hochdynamisch in Y-Richtung. Das SmartGate unterstützt beim Schneiden.

Wer wirtschaftlich laserschneiden will, braucht eine Maschine, bei der alle Schritte ineinandergreifen. So punktet die TruLaser Center 7030 mit dem engen Zusammenspiel von eingebauter Intelligenz und neuen Automatisierungslösungen.



**Sehen Sie selbst:**  
So funktioniert die  
TruLaser Center 7030.  
[www.trumpf.info/  
bcq8zp](http://www.trumpf.info/bcq8zp)



#### Teile und Schrott ausschleusen

Das intelligente SmartGate **(04)** schleust Butzen, Schrott und Kleinteile sicher aus. Die Sortierweiche trennt Gutteile vom Schrott. Gutteile werden in bis zu acht Behälter **(05)** sortiert. Schrott und Butzen fallen in einen Schlackewagen **(06)**.

#### Teile gestapelt entladen

Mit seinen Pins drückt der SmartLift Teile aus dem Restgitter. Die feinstrukturierten Saugerplatten des SortMaster Speed **(07)** nehmen fertig geschnittene Teile auf, sortieren und stapeln sie auf der Teileablage. Saugerplatten und Pins verhindern das Verkanten der Teile.

#### Gutteile und Restgitter entladen

Hauptzeitparallel werden die sortierten und gestapelten Teile **(08)** aus der Maschine entladen. Die Klemmeinheit entlädt das Restgitter auf dem Restgitterwagen **(09)**. Ein Stapler kann diesen im laufenden Betrieb bequem leeren.

# Mit dem CO<sub>2</sub>-Laser zu spiegelglatten Schnittkanten

Die TruLaser Serie 3000 ist ideal, wenn Sie Wert auf Teilequalität und Durchlaufzeit legen.

01

**Rohre  
direkt bearbeiten**

mit RotoLas

02

**Baustahl  
filigran schneiden**

dank CoolLine



03

**Resttafeln ausnutzen**

mit Drop&Cut

04

**Mit Qualität punkten**

in allen Blechdicken



01

## Rohre direkt bearbeiten

mit RotoLas

Erweitern Sie Ihr Teilespektrum um Rohre und Profile: Mit der Option RotoLas bearbeiten Sie Rohre direkt auf Ihrer 2D-Laserschneidmaschine. Im Handumdrehen rüsten Sie um von Flachbett- auf Rohrbearbeitung. Ein flexibles Auflagesystem führt Rohre und Profile sicher und lässt Sie Geometrien mit bis zu 370 mm Hüllkreis bearbeiten.



03

## Resttafeln ausnutzen

mit Drop&Cut

Sparen Sie Zeit und Material: Mit der Funktion Drop&Cut produzieren Sie Einzelteile in Sekundenschnelle nach, und zwar aus Restgittertafeln. Wie das funktioniert? Eine Kamera projiziert das Bild des Maschinenraums auf Ihre Bedienoberfläche und Sie platzieren beliebig viele Teilegeometrien auf der Resttafel.



02

## Baustahl filigran schneiden

dank CoolLine

Mit der Funktion CoolLine schneiden Sie filigrane Teile und enge Konturen aus dickem Baustahl. Sie kühlt Ihr Werkstück während des Schneidens – und ermöglicht Ihnen so große Geometriefreiheit und effizientere Tafelbelegung.



04

## Mit Qualität punkten

in allen Blechdicken

BrightLine perfektioniert das Schnittbild Ihres CO<sub>2</sub>-Lasers: Spezielle Schneiddaten und die BrightLine Düse verbessern die Qualität Ihrer Schnittkanten erheblich, insbesondere bei dickem Edelstahl. Der BrightLine Schmelzschnitt verhilft Ihnen zu Kanten, in denen Sie sich spiegeln können – ganz ohne Nacharbeit.



Mehr Informationen zur TruLaser Serie 3000 CO<sub>2</sub>-Laser finden Sie unter [www.trumpf.info/142uha](http://www.trumpf.info/142uha)



# Technische Daten

Auf diesen Seiten haben wir die technischen Daten der TruLaser Serie 3000 für Sie zusammengefasst.

Technische Daten			
		TruLaser 3030	TruLaser 3040
<b>Bearbeitbare Formate bis</b>			
X-Achse	mm	3000	4000
Y-Achse	mm	1500	2000
Z-Achse	mm	116	116
<b>Werkstück</b>			
Max. Gewicht (bis 6 kW)	kg	900	1700
Max. Gewicht (ab 8 kW) <sup>[1]</sup>	kg	–	–
<b>Max. Geschwindigkeit</b>			
Simultan <sup>[2]</sup>	m/min	140	140
<b>Genauigkeit<sup>[1]</sup></b>			
Mittlere Positionsgenauigkeit P <sub>a</sub>	mm	0,05	0,05
Maximale Positionsstreuung P <sub>s max</sub>	mm	0,03	0,03
Verfügbare Laser		TruFlow 3200/4000/ 5000/6000	TruFlow 3200/4000/ 5000/6000

Lasersdaten					
		TruLaser Serie 3000			
		TruFlow 3200	TruFlow 4000	TruFlow 5000	TruFlow 6000
Max. Leistung	W	3200	4000	5000	6000
Wellenlänge	µm	10,6	10,6	10,6	10,6
<b>Max. Blechdicke</b>					
Baustahl	mm	20	20	25	25
Edelstahl	mm	12,7	15	20	25
Aluminium	mm	8	10	12,7	16
Kupfer	mm	–	–	–	–
Messing	mm	–	–	–	–
<b>Leistungsaufnahme</b>					
Mittlere Leistungsaufnahme in der Produktion	kW	29	31	35	38

<sup>[1]</sup>Angaben beziehen sich auf die Beladung von einer Palette. Bei gleichzeitiger Beladung beider Paletten gelten andere Werte. <sup>[2]</sup>Die Angaben zur Positionsgenauigkeit beziehen sich auf die gesamte Arbeitslänge. Die Positionsgenauigkeit wird im Produktionswerk nach VDI/DGQ 3441 abgenommen. Änderungen vorbehalten. Maßgeblich sind die Angaben in unserem Angebot und unserer Auftragsbestätigung.

# Intelligente Funktionen

Welche intelligenten Funktionen stehen Ihnen auf der TruLaser Serie 3000 zur Verfügung?  
Die Tabelle gibt Ihnen einen schnellen Überblick.



**TruLaser Serie 3000**

CO<sub>2</sub>

Laserart	
AdjustLine	■
BrightLine	■
Cutting Guide	■
Condition Guide	■
CoolLine	■
DetectLine	■
Dot Matrix Code	■
Drop&Cut	■
Dynamic Focus Control	
1-Schneidkopf-Strategie	■
Highspeed	
Highspeed Eco	
Kollisionsschutz	■
Online-Zustandsprüfung Schutzglas	
PierceLine	■
Smart Collision Prevention	■

# Erweitern Sie Ihre Lasermaschine

Vom halbautomatischen Beladen bis hin zu einer vollautomatisierten Maschine mit Lageranbindung, wählen Sie die Automatisierungskomponenten, die optimal zu Ihren Bedürfnissen passen. Ausgestattet mit der richtigen Lösung fertigt die TruLaser Serie 3000 noch produktiver.



## Automatisierungsfunktion

### Beladen

### Be- und Entladen

#### LoadMaster

#### LiftMaster Compact

#### LiftMaster Linear Basic



## Kombinierbare Maschinen

TruLaser Serie 3000



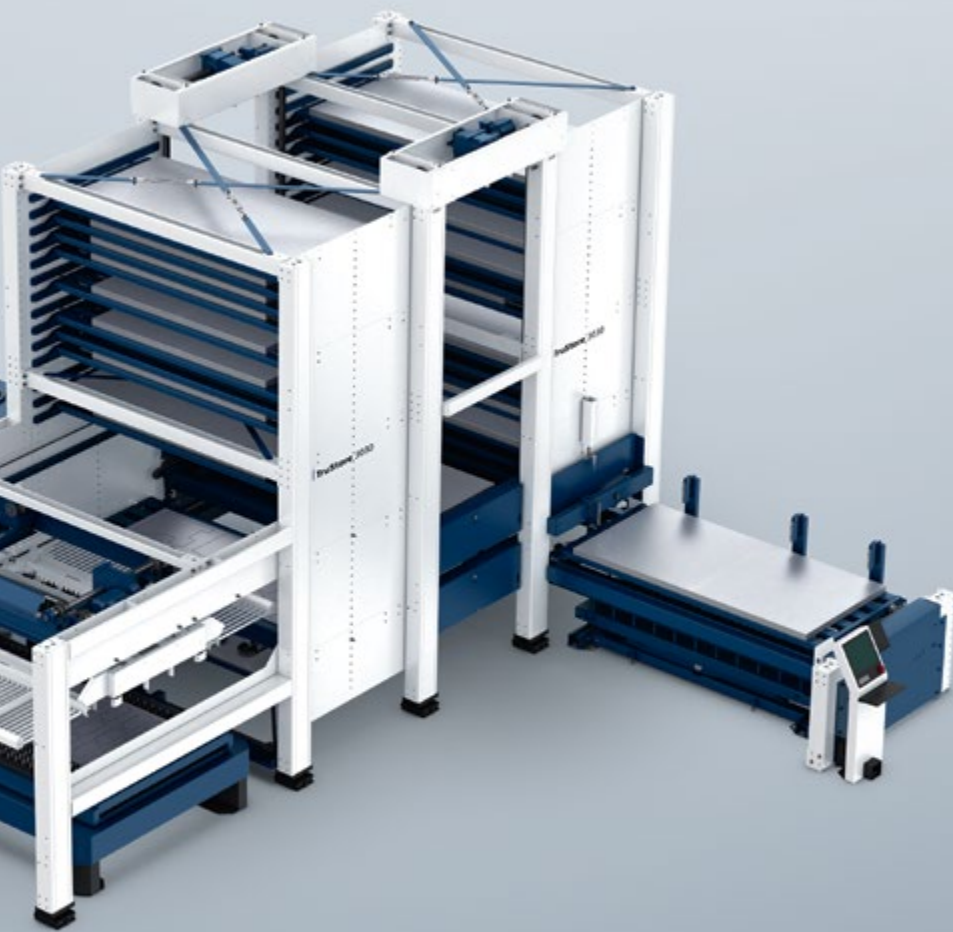

Egal, bis zu welchem Grad Sie automatisieren wollen: Die passende Lösung für Ihre Fertigung finden Sie auf unserer Website und im Automatisierungskatalog: [www.trumpf.info/zqi2wh](http://www.trumpf.info/zqi2wh)

**Be- und Entladen / Teilesortierung**

**LiftMaster**



**LiftMaster Linear**



**LiftMaster Store**  
**LiftMaster Store Linear**



**SortMaster**



**Lagersystem**

**Materialspeicher**



**TruStore**



# Your Smart Factory



# 80%

Indirekte Prozesse machen 80 % Ihrer Fertigungszeit aus – hier liegt das größte Einsparpotenzial.



Entdecken Sie anhand zweier Beispielszenarien, welches Potenzial eine vernetzte Produktion für Sie birgt:  
[www.trumpf.com/s/smart-factory](http://www.trumpf.com/s/smart-factory)





Vernetzt gewinnen Sie Freiheit: Sie sehen mehr, wissen mehr und holen das Beste aus Ihrer Fertigung heraus. Mit TRUMPF gestalten Sie Ihre Smart Factory Schritt für Schritt. Lösungen von TRUMPF begleiten Sie auf dem Weg zur vernetzten Fertigung und helfen Ihnen, Ihren Gesamtprozess transparenter, flexibler und vor allem wirtschaftlicher zu machen.

## Für jede Unternehmensgröße: Von der einfachen Produktionslösung bis hin zur komplett vernetzten Fertigung

- **Einfach anfangen** mit Maschinen, die standardmäßig für die Vernetzung gerüstet sind.
- **Schrittweise anpassen** mit automatisierten Maschinen oder autonomen Fertigungszellen, die in eine Produktionslösung eingebettet sind.
- **Komplett vernetzen** mit einer durchgängigen Produktionslösung vom Auftrag bis zur Auslieferung.

## Smart Functions und Industrie 4.0

Mit der MobileControl App bedienen und überwachen Sie Ihre Maschinen einfach und flexibel: Sie überträgt die Oberfläche des Standardbedienpults auf den Touchscreen Ihres Tablets. Dank der Schnittstelle Central Link ist Ihre TruLaser Maschine bereit für Industrie 4.0.



Mit Dot Matrix Code gekennzeichnete Zeile vereinfachen Ihre Abläufe.



In der Maschinenumgebung überwachen und steuern Sie Ihre Maschine mit der MobileControl App.



**Weitere Informationen** zur vernetzten Fertigung finden Sie hier:  
[www.trumpf.com/s/smart-factory](http://www.trumpf.com/s/smart-factory)

# TruServices. Your Partner in Performance

Setzen Sie für Ihre erfolgreiche Zukunft auf Services, die Sie auch auf lange Sicht weiterbringen: Ob es darum geht, beste Voraussetzungen für eine erfolgreiche Produktion zu schaffen oder Ihre TRUMPF Produkte perfekt zu nutzen und flexibel an Veränderungen anzupassen – gemeinsam finden wir Möglichkeiten, Ihre Wertschöpfung nachhaltig zu maximieren. Als zuverlässiger Partner unterstützen wir Sie rundum mit Lösungen und Leistungspaketen für Ihre Bedürfnisse – damit Sie wirtschaftlich und auf konstant hohem Niveau produzieren.

## EMPOWER

**Wenn Sie beste Voraussetzungen für eine erfolgreiche Produktion schaffen möchten: Wir unterstützen Sie dabei.**



### Schulungen – weiterbilden, weiterkommen

Gut geschult nutzen Sie das Potenzial Ihrer Laser, Lasersysteme, Maschinen und Software richtig aus und sichern sich wichtige Wettbewerbsvorteile. Im Technologiekurs Laserschneiden lernen Sie zum Beispiel, wie Sie die bestmögliche Schneidqualität erzielen und Einstechparameter für Sondermaterial ermitteln.

## SUPPORT

**Wenn für Sie Flexibilität und Anlagenverfügbarkeit im laufenden Betrieb selbstverständlich sein müssen: Wir sind für Sie da.**



### Service App – die App für Ihre Servicemeldungen

Egal, ob es um ein technisches Problem, Software, ein Ersatzteil oder eine Frage zur Wartung geht: Mit der Service App und Ihrem kostenlosen MyTRUMPF Account können Sie Ihre Servicemeldungen jederzeit schnell und einfach an unseren Technischen Kundendienst übermitteln.

## IMPROVE

**Wenn Sie Ihre Produktion schrittweise auf maximale Wertschöpfung ausrichten wollen: Gemeinsam erreichen wir Ihr Ziel.**



### Servicevereinbarungen – genau der Service, den Sie brauchen

Profitieren Sie bei der Wartung und Instandhaltung von fachgerechter und optimaler Betreuung Ihrer Anlage auf höchstem Niveau. Sichern Sie sich dauerhaft höchste Maschinenverfügbarkeit, konstant hohe Produktionsqualität und geringe Betriebskosten mit Servicevereinbarungen von TRUMPF.





 Finanzierung	 Schulungen	 Technischer Kundendienst	 Original Teile	 Werkzeuge	 Servicevereinbarungen
 Software	 Prozessoptimierung	 Monitoring & Analyse	 Funktionserweiterungen	 Gebrauchsmaschinen	



Informieren Sie sich hier über unser umfangreiches Komplettpaket hilfreicher Services: [www.trumpf.com/s/services](http://www.trumpf.com/s/services)



# Ihr stimmiges Gesamtpaket

Von der Maschine über das optische System bis zu den Technologiedaten: Wir bei TRUMPF entwickeln und fertigen unsere Produkte selbst. Unsere Mitarbeiter im Außendienst sind Produktexperten mit langjähriger Erfahrung, unsere Servicetechniker kennen jede Schraube unserer Maschinen und unsere Entwickler haben jede Funktion bis ins Detail durchdacht. Das macht TRUMPF Laserschneidmaschinen zur Basis Ihres Erfolgs.

## Ergebnis



**Sie erhalten ein perfekt aufeinander abgestimmtes und stets verfügbares Produktionssystem.**

## TruServices

Mit umfangreichen Dienstleistungen und einem weltweiten Servicenetzwerk sind wir immer für Sie da.

## Software

Mit Softwarelösungen von TRUMPF optimieren Sie Ihren Fertigungsprozess. Das Programmiersystem TruTops Boost ist optimal auf Ihre TruLaser abgestimmt.

## Automatisierung

Für Ihre TruLaser Maschine steht ein großer Baukasten an modularen Automatisierungskomponenten bereit.

## Prozess-Know-how

Jede Maschine enthält aktuelle und von TRUMPF geprüfte Technologiedaten für das Laserschneiden – damit können Sie einfach loslegen.

## Optisches System

Angepasst an die jeweilige Anforderung entwickeln wir Laser, Laserleitkabel und Schneidkopf für jede Serie. Ihr Vorteil: Sie nutzen die Leistung des Werkzeugs Laser bestmöglich aus.

## Maschine

Alle TruLaser Maschinen werden bei TRUMPF entwickelt und produziert – Sie erhalten eine robuste Lösung für Ihren Industrialltag.

# Unser Antrieb: Herzblut

Ob Produktions- und Fertigungstechnik, Lasertechnik oder Materialbearbeitung: Für Sie entwickeln wir hochinnovative Produkte und Dienstleistungen, die industrietauglich und absolut zuverlässig sind. Um Ihnen überzeugende Wettbewerbsvorteile zu bieten, geben wir alles: Know-how, Erfahrung und jede Menge Herzblut.



Besuchen Sie uns  
auf YouTube:  
[www.youtube.com/  
@TRUMPFtube](http://www.youtube.com/@TRUMPFtube)



## Maschinen & Systeme

Laserschneiden, Stanzen, Biegen, Schweißen: Mit passgenauen Werkzeugmaschinen, Lasersystemen und Automatisierungen von TRUMPF beherrschen Sie die flexible Blech- und Rohrbearbeitung. Entdecken Sie auch Lösungen für die additive Fertigung.



## Laser

Ob Sie schneiden, schweißen, markieren oder Oberflächen bearbeiten: Laser von TRUMPF sind das universelle Werkzeug für industrielle Anwendungen – und das im Makro-, Mikro- und Nanobereich. Dazu erhalten Sie Software, Applikationswissen und Beratung.

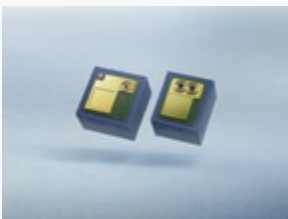

## VCSEL-Lösungen & Photodioden

Lasere- und Photodioden von TRUMPF Photonic Components bieten Ihnen zahlreiche Anwendungen: im Industrie- und Consumer-Markt bis hin zur optischen Datenkommunikation. In den TruHeat VCSEL-Systemen erzeugen Millionen von VCSEL (Vertical Cavity Surface Emitting Laser) Infrarotwärme, die zur Laserwärmebehandlung dient.



## Leistungselektronik

Ohne Prozessstromversorgung keine Hochtechnologie: Mit Generatoren für Plasmatechnologie, industrielle Erwärmung, Batteriewechselrichter-Systeme oder Mikrowellenverstärker erzeugen Sie Strom in der benötigten Frequenz und Leistung.



## Lösungen für Ihre Zukunft

Vom schrittweisen Einstieg bis hin zur Smart Factory. Mit pragmatischen Lösungen begleiten wir Sie auf dem Weg in Ihre vernetzte Fertigung und helfen Ihnen, Prozesse transparenter, flexibler und vor allem wirtschaftlicher zu gestalten.

